

Перв. примен.	
Справ. №	

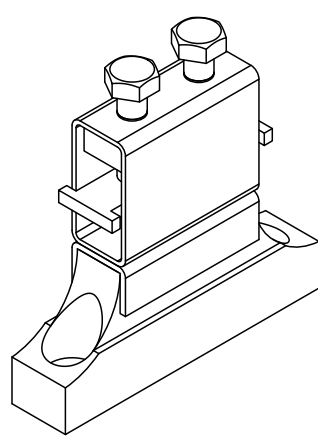
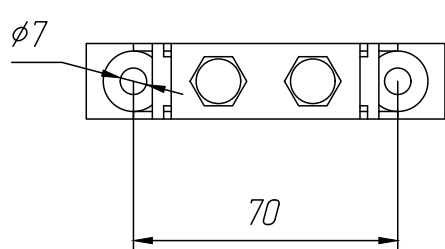
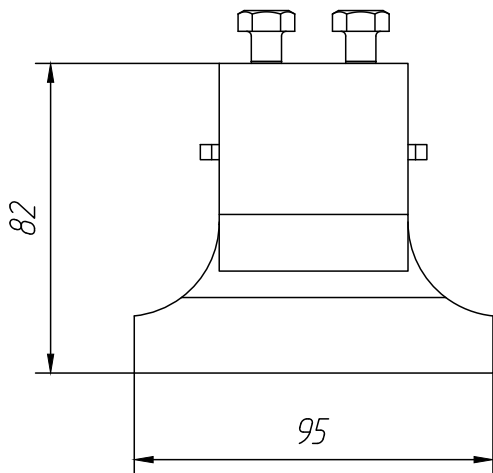

Подп. и дата	
Инв. № дцкл.	
Взам. инв. №	
Подп. и дата	
Инв. № подл.	

Изм	Лист	№ докум.	Подп.	Дата
Разраб.		Кондратов		02.09.2021
Пров.		Шарафутдинов		
Т. контр.		Экаладзе		
Н. контр.		Епифанов		
Утв.		Елисеев		

ЗКС-125.01

Зажим кабельный силовой
125А

Лит.	Масса	Масштаб
Лист	Листов	

